

UPEVNĚNÍ NOSIČE

- Nikdy neměňte konstrukci nosiče.
- Dbejte pokynů v návodu k montáži.
- Před montáží umyjte a osušte střešní vozu zejména v místech, která přicházejí do kontaktu s nosičem. Také očistěte všechny díly nosiče, které mají přímý kontakt s vozidlem.
- Po každé montáži překontrolujte pevnost nosiče na střeše. Zkuste nosič uvolnit všemi směry (v příčné, podélné i svislé ose). Pokud budete cítit určitou vůli, překontrolujte sestavení nosiče a pevnost spojů. Při delších cestách pravidelně kontrolujte upevnění nosiče.

PŘÍPEVNĚNÍ NÁKLADU

- Maximální zatížení nosiče uvedené v návodu k montáži nesmí být nikdy překročeno. Dbejte také předpisů (nosností střechy) uvedených v Technickém průkazu Vašeho vozidla. V případě rozdílu platí vždy nižší hodnota.
- Maximální zatížení = hmotnost nosiče + hmotnost příslušenství + hmotnost nákladu.
- Náklad musí být umístěn tak, aby jeho těžiště bylo co nejnižší a musí být rovnoměrně rozloženo
- Náklad nesmí příliš přesahovat do stran přes nosič.
- V případě převozu dlouhých předmětů jako např. střešní autoboxy, surfy či lodě nesmí být vzdálenost mezi příčnicí menší než 60 cm.
- Velmi dlouhé předměty jako např. lodě pevně přivažte vepředu i vzadu k vozidlu.
- Lyže přepravujte špičkami dozadu.
- Z přepravovaného nákladu odstraňte části, které by se mohly cestou uvolnit, např. pumpička na kolo, dětská sedačka, aj.
- Náklad musí být pevně přivázán pomocí řemenů, popruhů apod..
- Dlouhý náklad na nosiči může u některých vozů zamezit plnému otevření zadních dveří vozidla.
- Upevnění nákladu musí být pravidelně kontrolováno během cesty.

JÍZDNÍ POKYNY

- Přizpůsobte rychlost jízdy nákladu a podmínkám jízdy jako je stav silnice, viditelnost, maximální výška průjezdu, vítr, hustota dopravy a také samozřejmě dopravním předpisům.
- Při přepravě nákladu, který zvětší výšku vozu (např. jízdní kola, autobox, apod.) dejte pozor na průjezd sníženými místy (podzemní garáže).
- Jízdu vždy přizpůsobte nákladu. Náklad má vliv na jízdní a brzdící vlastnosti vozidla a zvyšuje citlivost vozidla na boční vítr.

ÚDRŽBA

- Pečlivě uschovejte náhradní klíče
- Pokud nosič nepoužíváte, odmontujte jej, snížíte tak částečně spotřebu vozidla a případný hluk, který může nosič způsobit. Toto učinite také před použitím myčky.
- Po demontáži připevněte volné díly zpět na své místo, zamezte tak možné ztrátě. Nosič skladujte v suchém prostředí.

Další výrobky firmy Neumann

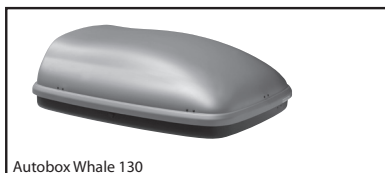

Autobox Whale 130

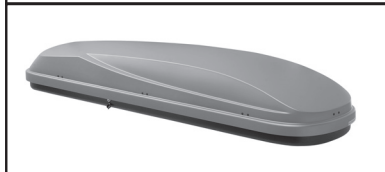

Autobox Whale Mummy

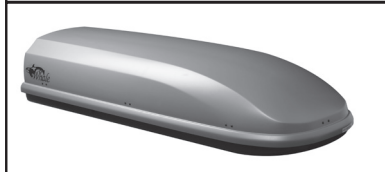

Autobox X-line



Prodejce / Datum prodeje

Záruka: 3 roky
Nosnost: 75 kg



ATEST
8 SD
3 4 4 5

Výrobce / Technická podpora / Náhradní díly:
NEUMANN, spol. s r.o.
Modřanská 530/1, 147 00, Praha 4
Tel.: +420 261 109 280, Mobil: +420 724 562 606,
Fax: +420 261 090 987
e-shop: www.neumax.cz, e-mail: info@neumax.cz

NEUMANN®

Montážní návod nosiče NAA5520

Kompletně sestavený nosič - 2 tyče

Vážení zákazníci,
děkujeme Vám, že jste se rozhodli zakoupit náš výrobek a doufáme, že s ním budete spokojeni.
Před použitím si pečlivě prostudujte tento návod k použití.

Střešní nosič NAA5520 je kompletně sestaven a je určen pro vozidlo uvedené v tabulce:

Kód	Značka a model vozidla, počet dveří, rok výroby	L (mm)	D / P* (mm)	D / Z* (mm)
NAA5520	ŠKODA, Octavia III, 5-dr Hatchback, r.v 2013->	1300	1115	1085

P* - Přední
Z* - Zadní

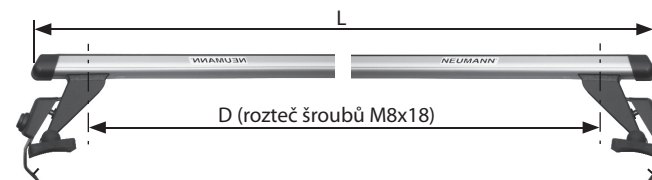

www.neumax.cz

Verze 03/13

Vozidlo uvedené na str. 1 má nad dveřmi nosný rám karoserie, za který se střešní nosič upíná bočním úchytem. Boční úchyty jsou ke karoserii zafixovány trnem, které se zasunou do připraveného otvoru v rámu karoserie nad dveřmi.



Ukázka sestaveného uzamykatelného nosiče.



V rámu karoserie nad dveřmi jsou závitě určené pro zafixování bočních úchytnů.

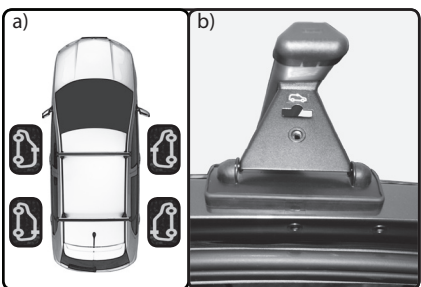

a) Nosič postavte patkami na rám karoserie nad dveře s ohledem na umístění patek dle obr. Pozici patek určuje samolepka na patce nosiče.



b) Patky nosičů postavte středem nad zadní kotvící závitě ve směru jízdy vozu.



Lehce zašroubujte šroub M8x35.

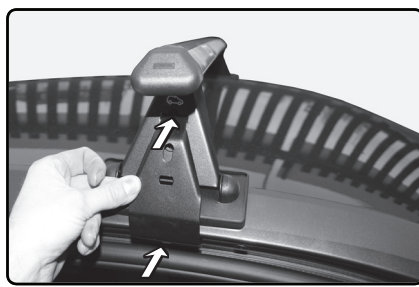

Trn na spodní hraně bočního úchytnu nasadíte do otvoru v rámu karoserie a zároveň zasuňte boční úchytn do patky nosiče.



Překontrolujte pevné utažení šroubů M8x18 příloženým klíčem (imbus č.6). Rozteč šroubů M8x18 s imbusovou hlavou, které fixují patku nosiče k tyči by měla odpovídat rozteči „D“ uvedené v tabulce na titulní straně.



Pevně utáhněte šroub M8x35 příloženým klíčem (imbus č.6) rovnoměrně na obou stranách nosníku. Šroub neutahujte nadměrnou silou, aby nedošlo k deformaci bočního úchytnu a špatnému upevnění nosiče.



Na boční úchytny nasadte uzamykatelný kryt a pomocí klíče uzamkněte.

Případné korekce montáže:

- Nelze upevnit boční úchytn k automobilu a zároveň k nosiči - povolte šrouby M8x35 na spodní straně nosiče, a zvětšete rozteč „D“ na požadovanou vzdálenost. Poté oba šrouby opět utáhněte.
- Dosedací guma patky nosiče na vnitřní straně odstává od střešy vozu - povolte šrouby M8x35 na spodní straně nosiče a zmenšete rozteč „D“ na požadovanou vzdálenost. Poté oba šrouby opět utáhněte.

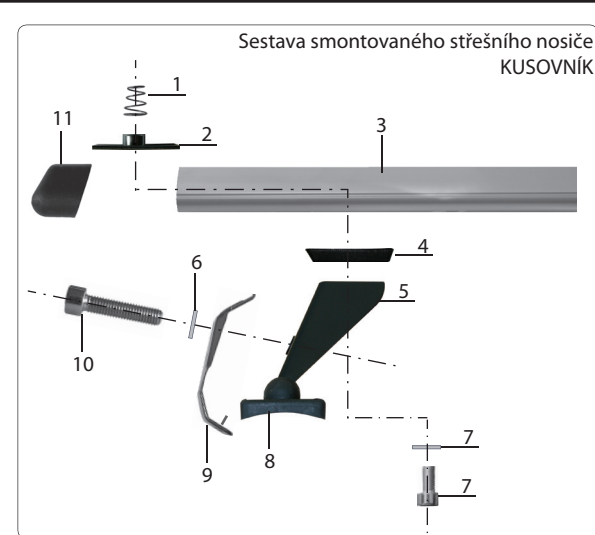

Sestava smontovaného střešního nosiče KUSOVNÍK

- pružina
- matice
- tyč
- klín
- patka
- podložka
- šroub M8x18
- guma patky
- boční úchytn
- šroub M8x35
- koncovka tyče



- imbus klíč č.6
- uzamykatelný kryt
- klíč uzamykatelného krytu