

#### UPEVNĚNÍ NOSIČE

- Nikdy neměňte konstrukci nosiče.
- Dbejte pokynů v návodu k montáži.
- Před montáží umyjte a osušte střechu vozu zejména v místech, která přicházejí do kontaktu s nosičem. Také očistěte všechny díly nosiče, které mají přímý kontakt s vozidlem.
- Po každé montáži přezkontrolujte pevnost nosiče na střeše. Zkuste nosič uvolnit všemi směry (v příčné, podélné i svislé ose). Pokud budete cítit určitou vůli, přezkontrolujte sestavení nosiče a pevnost spojů. Při delších cestách pravidelně kontrolujte upevnění nosiče.

#### PŘIPEVNĚNÍ NÁKLADU

- Maximální zatížení nosiče uvedené v návodu k montáži nesmí být nikdy překročeno. Dbejte také předpisů (nosnosti střechy) uvedených v Technickém průkazu Vašeho vozidla. V případě rozdílu platí vždy nižší hodnota.
- Maximální zatížení = hmotnost nosiče + hmotnost příslušenství + hmotnost nákladu.
- Náklad musí být umístěn tak, aby jeho těžiště bylo co nejnižší a musí být rovnoměrně rozloženo.
- Náklad nesmí příliš přesahovat do stran přes nosič.
- V případě převozu dlouhých předmětů jako např. střešní autoboxy, surfy či lodě nesmí být vzdálenost mezi příčnicí menší než 60 cm.
- Velmi dlouhé předměty jako např. lodě pevně přivažte vepředu i vzadu k vozidlu.
- Lyže přepravujte špičkami dozadu.
- Z přepravovaného nákladu odstraňte části, které by se mohly cestou uvolnit, např. pumpička na kolo, dětská sedačka, aj.
- Náklad musí být pevně přivázan pomocí řemenů, popruhů apod..
- Dlouhý náklad na nosiči může u některých vozů zamezit plnému otevření zadních dveří vozidla.
- Upevnění nákladu musí být pravidelně kontrolováno během cesty.

#### JÍZDNÍ POKYNY

- Přizpůsobte rychlost jízdy nákladu a podmínkám jízdy jako je stav silnice, viditelnost, maximální výška průjezdu, vítr, hustota dopravy a také samozřejmě dopravním předpisům.
- Při přepravě nákladu, který zvětší výšku vozu (např. jízdní kola, autobox, apod.) dejte pozor na průjezd sníženými místy (podzemní garáže).
- Jízdu vždy přizpůsobte nákladu. Náklad má vliv na jízdní a brzdící vlastnosti vozidla a zvyšuje citlivost vozidla na boční vítr.

#### ÚDRŽBA

- Pečlivě uschovte náhradní klíče
- Pokud nosič nepoužíváte, odmontujte jej, snižte tak částečně spotřebu vozidla a případný hluk, který může nosič způsobit. Toto učiňte také před použitím myčky.
- Po demontáži připevněte volné díly zpět na své místo, zamezte tak možné ztrátě. Nosič skladujte v suchém prostředí.

#### Další výrobky firmy Neumann

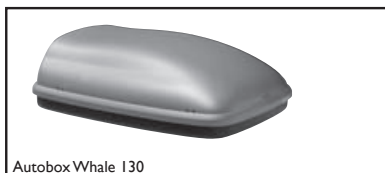

Autobox Whale 130



Autobox Whale Mummy



Autobox X-line

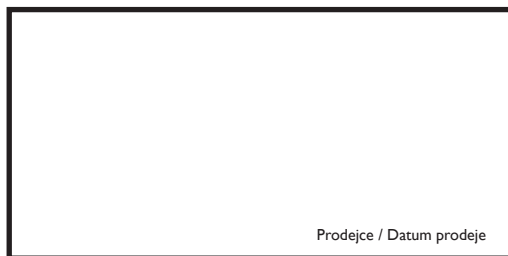

Prodejce / Datum prodeje

**Záruka: 2 roky**  
**Nosnost: 50 kg**

ATEST  
8 SD  
1 0 7 4

Výrobce / Technická podpora / Náhradní díly:  
NEUMANN, spol. s r.o.  
Modřanská 530/1, 147 00, Praha 4  
Tel.: +420 261 109 280, Mobil: +420 724 562 606,  
Fax: +420 261 090 987  
e-shop: www.neumax.cz, e-mail: info@neumax.cz

# NEUMANN®

## Montážní návod nosiče C42054 Kompletně sestavený nosič - 2 tyče

Vážení zákazníci,  
děkujeme Vám, že jste se rozhodli zakoupit náš výrobek a doufáme, že s ním budete spokojeni.  
Před použitím si pečlivě prostudujte tento návod k použití.

Střešní nosič C42054 je kompletně sestaven a je určen pro vozidlo uvedené v tabulce:

Značka a model vozidla, počet dveří, rok výroby	L (mm)	D / P* (mm)	D / S* (mm)	D / Z* (mm)
FORD, Transit, r.v. 1994->1999 - nízká střecha, (2 tyče)	1670	1445	1445	1445

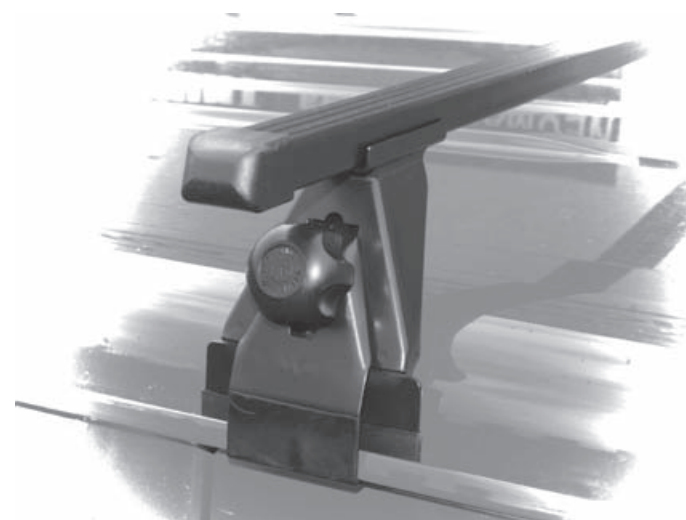
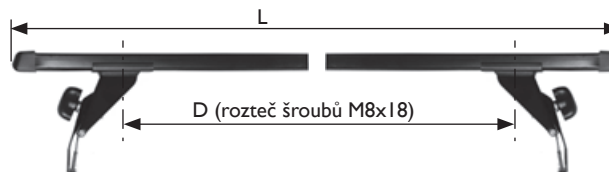

Uvedené vozidlo má po stranách střechy nad dveřmi zabudované odtokové žlábký, za které se střešní nosič upíná. Nosič je možné posouvat po celé délce žlábký (střechy).



Uvolněte boční úchyty povolením šroubů M8x35 s plastovou hlavou.



Nosič vložte patkami do odtokového žlábký kolmo k podélné ose vozu. Nastavte potřebnou polohu nosiče s ohledem na přepravovaný náklad.

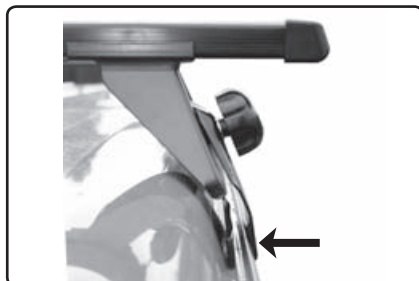

Spodní hranu bočního úchytu zatlačte na obou stranách nosiču pod odtokový žlábký.



Posuňte patky nosiču na co nejmenší možnou rozteč s tím, že boční úchyty zůstávají stále pod odtokovým žlábkým. Rozteč šroubů M8x18 s imbusovou hlavou, které fixují patku nosiče k tyči, by měla odpovídat rozteči „D“ uvedené v tabulce na titulní straně.

\* P - přední / S- střední / Z- zadní pozice tyče



Pevně utáhněte šrouby M8x18 příloženým klíčem (imbus č.6).

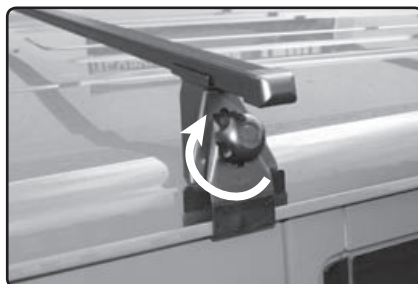

Pevně utáhněte šroub M8x35 s plastovou hlavou na obou stranách nosiču. Šroub neutahujte nadměrnou silou, aby nedošlo k deformaci bočního úchytu a špatnému upevnění nosiče.



Zobrazení střešního nosiče se zámky, které nejsou součástí výrobku. Můžete je objednat pod kódem NPN0506 (pro 2 nosičy) nebo NPN0514 (pro 3 nosičy).

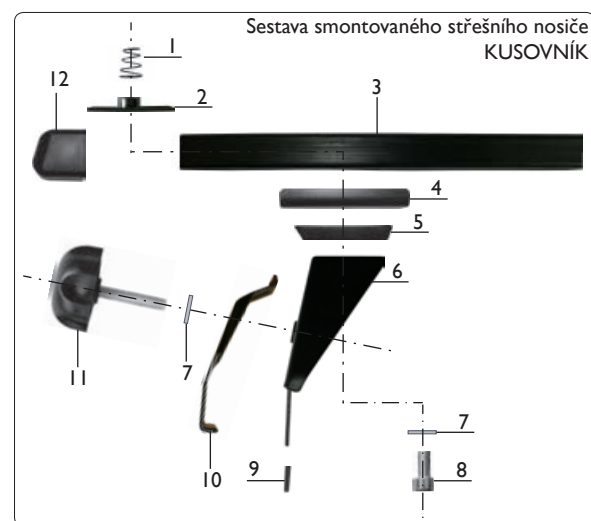

- 1 - pružina
- 2 - matice
- 3 - tyč
- 4 - příložka
- 5 - klín
- 6 - patka
- 7 - podložka
- 8 - šroub M8x18
- 9 - návlek patky
- 10 - boční úchyt
- 11 - šroub M8x35
- 12 - koncovka tyče



13 - imbus klíč č.6