

UPEVNĚNÍ NOSIČE

- Nikdy neměňte konstrukci nosiče.
- Dbejte pokynů v návodu k montáži.
- Před montáží umyjte a osušte střechu vozu zejména v místech, která přicházejí do kontaktu s nosičem. Také očistěte všechny díly nosiče, které mají přímý kontakt s vozidlem.
- Po každé montáži přezkontrolujte pevnost nosiče na střeše. Zkuste nosič uvolnit všemi směry (v příčné, podélné i svislé ose). Pokud budete cítit určitou vůli, přezkontrolujte sestavení nosiče a pevnost spojů. Při delších cestách pravidelně kontrolujte upevnění nosiče.

PŘÍPEVNĚNÍ NÁKLADU

- Maximální zatížení nosiče uvedené v návodu k montáži nesmí být nikdy překročeno. Dbejte také předpisů (nosnosti střechy) uvedených v Technickém průkazu Vašeho vozidla. V případě rozdílu platí vždy nižší hodnota.
- Maximální zatížení = hmotnost nosiče + hmotnost příslušenství + hmotnost nákladu.
- Náklad musí být umístěn tak, aby jeho těžiště bylo co nejnižší a musí být rovnoměrně rozloženo.
- Náklad nesmí příliš přesahovat do stran přes nosič.
- V případě převozu dlouhých předmětů jako např. střešní autoboxy, surfy či lodě nesmí být vzdálenost mezi příčnicí menší než 60 cm.
- Velmi dlouhé předměty jako např. lodě pevně přivažte vepředu i vzadu k vozidlu.
- Lyže přepravujte špičkami dozadu.
- Z přepravovaného nákladu odstraňte části, které by se mohly cestou uvolnit, např. pumpička na kolo, dětská sedačka, aj.
- Náklad musí být pevně přivázan pomocí řemenů, popruhů apod..
- Dlouhý náklad na nosiči může u některých vozů zamezit plnému otevření zadních dveří vozidla.
- Upevnění nákladu musí být pravidelně kontrolováno během cesty.

JÍZDNÍ POKYNY

- Přizpůsobte rychlost jízdy nákladu a podmínkám jízdy jako je stav silnice, viditelnost, maximální výška průjezdu, vítr, hustota dopravy a také samozřejmě dopravním předpisům.
- Při přepravě nákladu, který zvětší výšku vozu (např. jízdní kola, autobox, apod.) dejte pozor na průjezd sníženými místy (podzemní garáže).
- Jízdu vždy přizpůsobte nákladu. Náklad má vliv na jízdní a brzdící vlastnosti vozidla a zvyšuje citlivost vozidla na boční vítr.

ÚDRŽBA

- Pečlivě uschovejte náhradní klíče
- Pokud nosič nepoužíváte, odmontujte jej, snižte tak částečně spotřebu vozidla a případný hluk, který může nosič způsobit. Toto učiňte také před použitím myčky.
- Po demontáži připevněte volné díly zpět na své místo, zamezte tak možné ztrátě. Nosič skladujte v suchém prostředí.

Další výrobky firmy Neumann

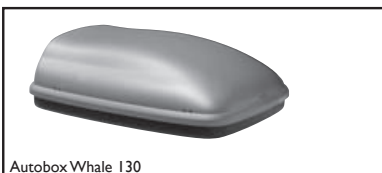

Autobox Whale 130



Autobox Whale Mummy



Autobox X-line

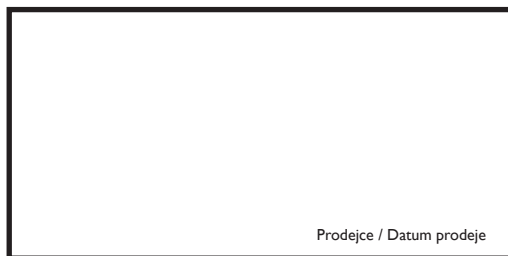

Prodejce / Datum prodeje

Záruka: 2 roky
Nosnost: 50 kg

ATEST
8 SD
1 0 7 4

Výrobce / Technická podpora / Náhradní díly:
NEUMANN, spol. s r.o.
Modřanská 530/1, 147 00, Praha 4
Tel.: +420 261 109 280, Mobil: +420 724 562 606,
Fax: +420 261 090 987
e-shop: www.neumax.cz, e-mail: info@neumax.cz

NEUMANN®

Montážní návod nosiče C42055 Kompletně sestavený nosič - 2 tyče

Vážení zákazníci,
děkujeme Vám, že jste se rozhodli zakoupit náš výrobek a doufáme, že s ním budete spokojeni.
Před použitím si pečlivě prostudujte tento návod k použití.

Střešní nosič C42055 je kompletně sestaven a je určen pro vozidla uvedená v tabulce:

Značka a model vozidla, počet dveří, rok výroby	L (mm)	D / P* (mm)	D / S* (mm)	D / Z* (mm)
FORD, Transit, r.v. 2000->2001 - nízká střecha, (2 tyče)	1770	1506	1506	1506
FORD, Transit, r.v. 2002-> - nízká střecha, (2 tyče)	1770	1635	1635	1625
FORD, Transit, r.v. 2002->2005 - střední střecha (žlábek u horního okraje střechy), (2 tyče)	1770	1640	1640	1605

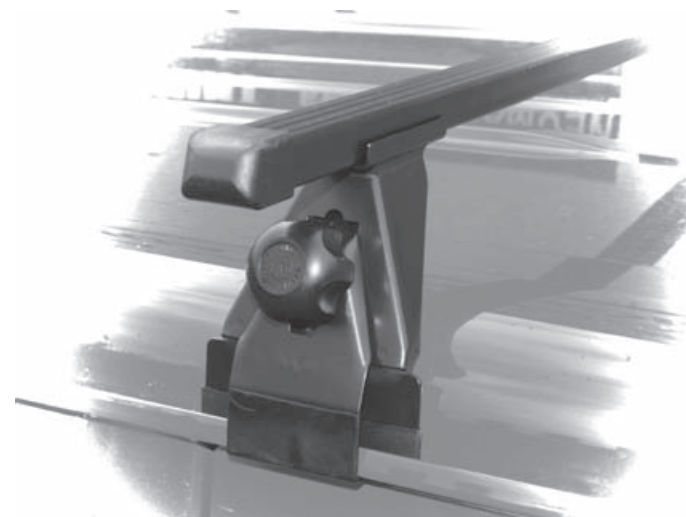
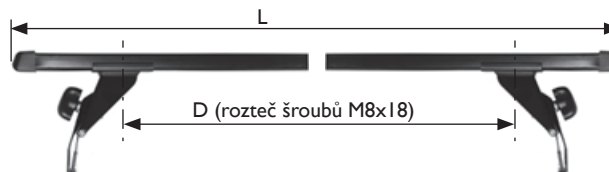

Uvedená vozidla mají po stranách střechy nad dveřmi zabudované odtokové žlábkové nosiče, za které se střešní nosič upíná. Nosič je možné posouvat po celé délce žlábkového nosiče (střešiny).



Uvolněte boční úchyty povolením šroubů M8x35 s plastovou hlavou.



Nosič postavte patkami do odtokového žlábkového nosiče. Nastavte potřebnou polohu nosiče s ohledem na přepravovaný náklad a usadte nosič tak, aby byl kolmo k podélné ose vozu.

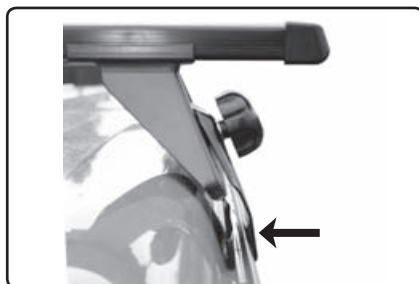

Spodní hranu bočního úchytu zatlačte na obou stranách nosiču pod odtokový žlábek.



Posuňte patky nosiču na co nejmenší možnou rozteč s tím, že boční úchyty zůstávají stále pod odtokovým žlábkem. Rozteč šroubů M8x18 s imbusovou hlavou, které fixují patku nosiče k tyči by měla odpovídat rozteči „D“ uvedené v tabulce na titulní straně.

* P - přední / S- střední / Z- zadní pozice tyče



Pevně utáhněte šrouby M8x18 přiloženým klíčem (imbus č.6).

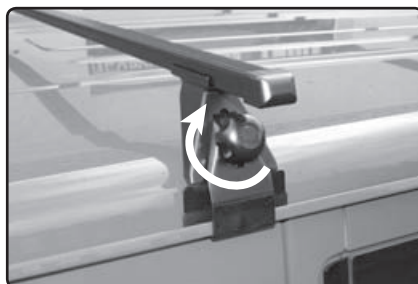

Pevně utáhněte šroub na obou stranách nosiču. Šroub neutahujte nadměrnou silou, aby nedošlo k deformaci bočního úchytu a špatnému upevnění nosiče.



Zobrazení střešního nosiče se zámkem, které nejsou součástí výrobku. Můžete je objednat pod kódem NPN0506.

Sestava smontovaného střešního nosiče KUSOVNÍK

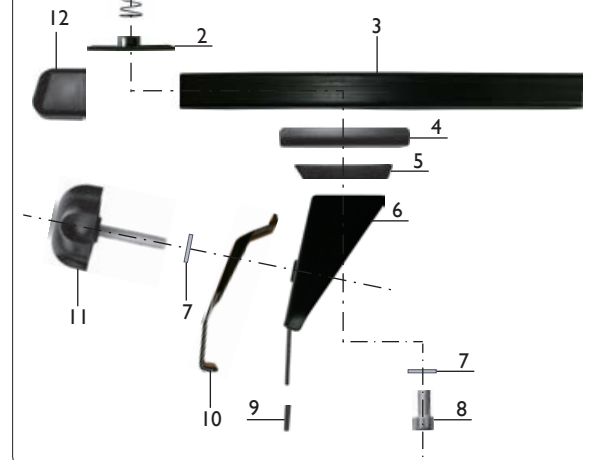

- 1 - pružina
- 2 - matice
- 3 - tyč
- 4 - příložka
- 5 - klín
- 6 - patka
- 7 - podložka
- 8 - šroub M8x18
- 9 - návlek patky
- 10 - boční úchyt
- 11 - šroub M8x35
- 12 - koncovka tyče



13 - imbus klíč č.6