

UPEVNĚNÍ NOSIČE

- Nikdy neměňte konstrukci nosiče.
- Dbejte pokynů v návodu k montáži.
- Před montáží umyjte a osušte střechu vozu zejména v místech, která přicházejí do kontaktu s nosičem. Také očistěte všechny díly nosiče, které mají přímý kontakt s vozidlem.
- Po každé montáži překontrolujte pevnost nosiče na střeše. Zkuste nosič uvolnit všemi směry (v příčné, podélné i svislé ose). Pokud budete cítit určitou vůli, překontrolujte sestavení nosiče a pevnost spojů. Při delších cestách pravidelně kontrolujte upevnění nosiče.

PŘÍPEVNĚNÍ NÁKLADU

- Maximální zatížení nosiče uvedené v návodu k montáži nesmí být nikdy překročeno. Dbejte také předpisů (nosnosti střechy) uvedených v Technickém průkazu Vašeho vozidla. V případě rozdílu platí vždy nižší hodnota.
- Maximální zatížení = hmotnost nosiče + hmotnost příslušenství + hmotnost nákladu.
- Náklad musí být umístěn tak, aby jeho těžiště bylo co nejnižší a musí být rovnoměrně rozloženo
- Náklad nesmí příliš přesahovat do stran přes nosič.
- V případě převozu dlouhých předmětů jako např. střešní autoboxy, surfy či lodě nesmí být vzdálenost mezi příčnicí menší než 60 cm.
- Velmi dlouhé předměty jako např. lodě pevně přivažte vpředu i vzadu k vozidlu.
- Lyže přepravujte špičkami dozadu.
- Z přepravovaného nákladu odstraňte části, které by se mohly cestou uvolnit, např. pumpička na kolo, dětská sedačka, aj.
- Náklad musí být pevně přivázan pomocí řemenů, popruhů apod..
- Dlouhý náklad na nosiči může u některých vozů zamezit plnému otevření zadních dveří vozidla.
- Upevnění nákladu musí být pravidelně kontrolováno během cesty.

JÍZDNÍ POKYNY

- Přizpůsobte rychlost jízdy nákladu a podmínkám jízdy jako je stav silnice, viditelnost, maximální výška průjezdu, vítr, hustota dopravy a také samozřejmě dopravním předpisům.
- Při přepravě nákladu, který zvětší výšku vozu (např. jízdní kola, autobox, apod.) dejte pozor na průjezd sníženými místy (podzemní garáže).
- Jízdu vždy přizpůsobte nákladu. Náklad má vliv na jízdní a brzděné vlastnosti vozidla a zvyšuje citivost vozidla na boční vítr.

ÚDRŽBA

- Pečlivě uschovejte náhradní klíče
- Pokud nosič nepoužíváte, odmontujte jej, snižte tak částečně spotřebu vozidla a případný hluk, který může nosič způsobit. Toto učiňte také před použitím myčky.
- Po demontáži připevněte volné díly zpět na své místo, zamezte tak možné zrádě. Nosič skladujte v suchém prostředí.

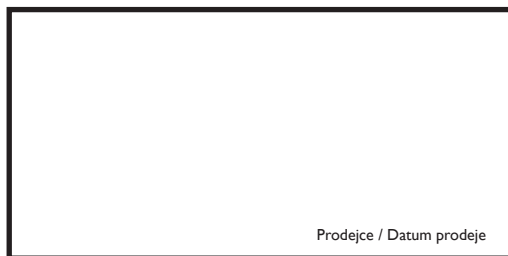

Prodejce / Datum prodeje

Záruka: 3 roky
Nosnost: 75 kg



ATEST
8 SD
3 4 4 5

Výrobce / Technická podpora / Náhradní díly:
NEUMANN, spol. s r.o.
Pikovická 1818/15, 147 00, Praha 4
GSM: +420 724 562 606
e-shop: www.neumax.cz, e-mail: info@neumanncz.cz

Neumann

Montážní návod nosiče
NAA5520, NAA5521, NAA5523,
NAA5524, NAA5525, NAA5527,
NAA5528

Kompletně sestavený nosič - 2 tyče

Vážení zákazníci,
děkujeme Vám, že jste se rozhodli zakoupit náš výrobek a doufáme, že s ním budete spokojeni.
Před použitím si pečlivě prostudujte tento návod k použití.

Střešní nosiče jsou kompletně sestaveny a určeny pro vozidla uvedená v tabulce:

Kód	Značka a model vozidla, počet dveří, rok výroby	L (mm)	D / P* (mm)	D / Z* (mm)
NAA5520	ŠKODA, Octavia III, 5-dr Hatchback, r.v. 2013->	1190	1065	1027
NAA5521	ŠKODA, Rapid, 5-dr Hatchback, r.v. 2012->	1190	1080	1055
NAA5521	SEAT, Toledo, 5-dr Hatchback, r.v. 2012->	1190	1080	1055
NAA5523	ŠKODA, Rapid, 5-dr Spaceback, r.v. 2013->	1190	1080	1015
NAA5524	ŠKODA, Fabia III, 5-dr Hatchback, r.v. 2014 ->	1190	1027	987
NAA5525	ŠKODA, Superb III, 4-dr Sedan, r.v. 2015 ->	1300	1097	1055
NAA5527	ŠKODA, Octavia IV, 5-dr Hatchback, r.v. 2020->	1190	1069	1015
NAA5528	ŠKODA, Scala, 5-dr Hatchback bez skleněné střechy, r.v. 2019->	1190	1052	1014

P* - Přední
Z* - Zadní

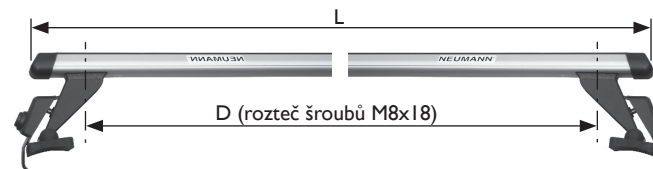

Vozy uvedené v tabulce na str. 1 mají nad dveřmi nosný rám karoserie, za který se střešní nosič upíná bočním úchytem. Boční úchyty jsou ke karoserii zafixovány trny, které se zasunou do připravených otvorů v rámu karoserie nad dveřmi.



Ukázka sestaveného uzamykatelného nosiče.

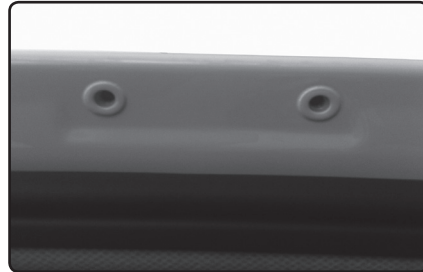

V rámu karoserie nad dveřmi jsou závity určené pro zafixování bočních úchyťů.

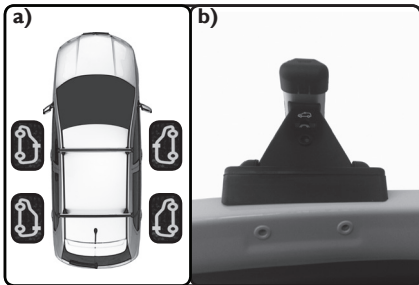

a) Nosič postavte patkami na rám karoserie nad dveře s ohledem na umístění patek dle obr. Pozici patek určuje samolepka na patce nosiče.



b) Patky nosiče postavte středem nad kotvící závity.

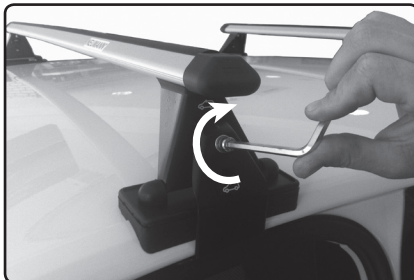

Lehce zašroubujte šroub M8x35.

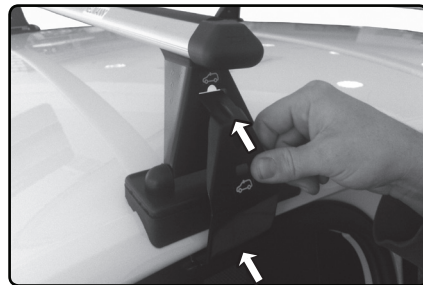

Trny na spodní hraně bočního úchyťu nasadíte do otvorů v rámu karoserie a zároveň zasuňte boční úchyt do patky nosiče.



Překontrolujte pevné utážení šroubů M8x18 příloženým klíčem (imbus č.6). Rozteč šroubů M8x18 s imbusovou hlavou, které fixují patku nosiče k tyči by měla odpovídat rozteči „D“.

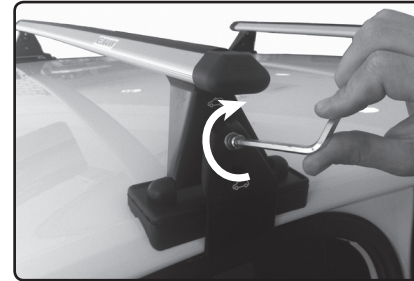

Pevně utáhněte šroub M8x35 příloženým klíčem (imbus č.6) rovnoměrně na obou stranách nosníku. Šroub neutahujte nadměrnou silou, aby nedošlo k deformaci bočního úchyťu a špatnému upevnění nosiče.



Na boční úchyty nasadíte uzamykatelný kryt a pomocí klíče uzamkněte.

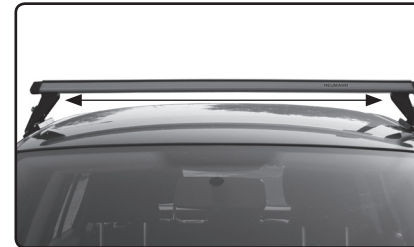

Případné korekce montáže:

- Nelze upevnit boční úchyt k automobilu a zároveň k nosiči - povolte šrouby M8x18 na spodní straně nosiče, a zvětšete rozteč „D“ na požadovanou vzdálenost. Poté oba šrouby opět utáhněte.
- Dosedací guma patky nosiče na vnitřní straně odstavá od střechy vozu - povolte šrouby M8x18 na spodní straně nosiče a zmenšete rozteč „D“ na požadovanou vzdálenost. Poté oba šrouby opět utáhněte.

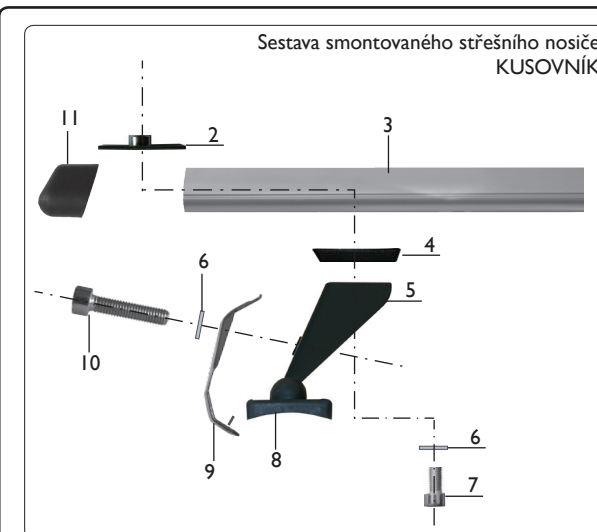

Sestava smontovaného střešního nosiče KUSOVNÍK

- matice
- tyč
- klín
- patka
- podložka
- šroub M8x18
- guma patky
- boční úchyt
- šroub M8x35
- koncovka tyče



- imbus klíč č.6
- uzamykatelný kryt
- klíč uzamykatelného krytu