

(CZ)

ZÁRUČNÍ LIST

(SK)

ZÁRUČNÝ LIST

(GB)

WARRANTY CARD

(D)

GARANTIEKARTE

(NL)

GARANTIECERTIFICAAT

(PL)

KARTA GWARANCJI

(HU)

JÓTÁLLÁSI JEGY

(BG)

ГАРАНЦИОННА КАРТА

(RO)

CERTIFICAT DE GARANȚIE

(HR)

JAMSTVENA KARTICA

(SLO)

GARANCIJSKI LIST

(SRB)

GARANTNI LIST

PEČATKA A PODPIS PRODEJCE, DATUM PRODEJE
PRODAJA

RETAILER STAMP AND SIGNATURE, DATE OF SALE
STEMPEL UND UNTERSCHRIFT DES VERKÄUFERS,
VERKAUFSDATUM

STEMPELEN HANDTEKENING VAN DE
VERKOOPER

VERKOOPDATUM

PEČATKA ORAZ PODPIS SPRZEDAWCY, DATA
SPRZEDAŻY

AZ ELADÓ BÉLYEGŐJE ÉS ALÁÍRÁSA, ELADÁS
IDŐPONTJA

ПЕЧАТ И ПОДПИС НА ДИСТРИБУТОРА, ДАТА НА
ПРОДАЖБА

STAMPILA SI SEMNATURA, DATA VÁNZÁRI

ŽIG IN PODPIS TRGOVCA, DATUM PRODAJE

PEČAT I POTPIS MALOPRODAJNOG TRGOVCA,

DATUM PRODAJE

PEČAT I POTPIS PRODAVCA, DATUM PRODAJE

[Empty box for stamp/signature]

VÝSTUPNÍ KONTROLA

VÝSTUPNÁ KONTROLA

F I N A L I N S P E K T I O N

E N D K O N T R O L L E

U I T G A N G S C O N T R O L

KONTROLA PRODUKTU KOŃCOWEGO

K I L E P Ó E L L E N Ó R Z É S

M X O L D H A Π I O B E P E K A

B O N D E C A S Á

K O Ń C N I P R E G L E D

Z A V R Š N I P R E G L E D

I Z L A S Z N A K O N T R O L A

[Empty box for stamp/signature]

TECHNICKÁ PODPORA, NÁHRADNÍ DÍLY
TECHNICAL SUPPORT, SPARE PARTS

tel.: +420 777 347 000 • +420 777 454 451 • +420 777 800 304
e-mail: hakbrno@hakbrno.cz • www.hakbrno.cz

(CZ) **PODMINKY ZÁRUKY**

Záruka na střešní box je 24 měsíci ode dne prodeje. Při reklamaci vždy předložte záruční list. Záruka se nevztahuje na mechanická poškození vzniklá vlivem neodborného zacházení, neodborným návodem na použití, používáním neoriginálních komponentů!

(SK) **PODMENKY ZÁRUKY**

Záruka na střešný box je 24 mesiacov odo dňa predaja. Pri reklamacii vždy predložte záručný list. Záruka sa nevzťahuje na mechanické poškodenie vzniknuté vplyvom neodborného zaobchádzania, neododržaním návodu na použitie, používaním neoriginálnych komponentov!

(GB) **WARRANTY CONDITIONS**

The warranty period for this product is 24 months. The warranty shall not cover damages caused by unprofessional manipulation, neglecting the installation instructions or when using other than original components!

(D) **GARANTIEBEDINGUNGEN**

Die Garantiezeit des Produktes beträgt 24 Monate. Der Hersteller haftet nicht für Schäden, die durch eine nicht fachgemäße Verwendung, Missachtung der Gebrauchsanleitung oder Verwendung anderer Teile als der Originalersatzteile entstehen!

(NL) **GARANTIEVOORWAARDEN**

De garantie 24 maanden vanaf de dag van de verkoop. Gelieve bij een klacht altijd het garantiebewijs voor te leggen. De garantie dekt geen mechanische schade veroorzaakt door ondeskundig gebruik, het niet naleven van de instructies voor het gebruik en door het gebruik van andere dan originele onderdelen!

(PL) **WARUNKI GWARANCJI**

Gwarancja na bagażnik dachowy wynosi 24 miesiące od daty sprzedaży. W przypadku każdej reklamacji należy przedłożyć kartę gwarancji. Gwarancja nie odnosi się do uszkodzeń mechanicznych, do których doszło z powodu niewłaściwego obchodzenia się z urządzeniem, niedotrzymania instrukcji obsługi oraz używania nieoryginalnych części!

(HU) **JÓTÁLLÁSI FELTÉTELEK**

A tetőcsomagotörő nyújtott jótállás a forgalmazás időpontjától számított 24 hónap. Reklamáció esetén minden esetben meltsassa be a jótállási jegyet. A jótállás nem vonatkozik a szakszerűtlen használat, a használati útmutatóban elírt utasítások be nem tartásából, illetve nem eredeti tartozékok használatából eredő mechanikus sérülésekre!

(BG) **УСЛОВИЯ НА ГАРАНЦИЯТА**

Гаранцията на покритията трелер е 24 месеца от датата на продажбата. При рекламация винаги представяйте гаранционната карта. Гаранцията не се отнася до механични повреди, възникнали заради непрофесионално ползване, неспазване на инструкцията за употреба, използване на неоригинални компоненти!

(RO) **CONDITIILE GARANTIEI**

Garantiya pentru suportul de portbagaj auto este de 24 de luni de la data vânzării. În cazul reclamațiilor întotdeauna prezentați garanția. Garanția nu se referă la daunele și deteriorările mecanice provocate de manipularea necorespunzătoare, de neglijarea instrucțiunilor de instalare sau de utilizarea de componente care nu sunt originale!

(SLO) **GARANC LISKI I POSOJJI**

Za škatlo velja 24-mesečna garancija od datuma nakupa. Pri vlaganju garancijskega zahtevka vedno pokazite garancijski list. Garancija ne krjje mehanskih poškodb zaradi nepravilnega rokovanja, neupoštevanja navodil za uporabo ali neoriginalnih komponent!

(HR) **JAMSTVENI UVJETI**

Kutija ima 24-mjesečnim jamstvom koje vrijedi od datuma prodaje. U slučaju podnošenja pritužbe pokazite jamstvenu karticu. Jamstvo ne pokriva mehanička oštećenja uzrokovana nepravilnim rukovanjem ili nastala uslijed nepoštovanja uputa iz priručnika ili upotrebe neoriginalnih sastavnih dijelova!

(SRB) **USLOVI GARANCIJE**

Garancija na kutiju je 24 meseca od dana prodaje. Prilikom reklamacije uvek pokazite garantni list. Garancija ne obuhvata mehanička oštećenja nastala zbog nestručne manipulacije, nepoštovanjem uputstva za upotrebu ili korišćenjem neoriginalnih komponenti!



ETERNAL 500 - HV4500

(CZ) **Návod na použití**

(SK) **Návod na použitie**

(GB) **Installation Instructions**

(D) **Gebrauchsanweisung**

(NL) **Gebruiksaanwijzing**

(PL) **Instrukcja obsługi**

(HU) **Használati utasítás**

(BG) **Инструкции за употреба**

(RO) **Instrucțiuni de folosire**

(SLO) **Navodila za uporabo**

(HR) **Upute za upotrebu**

(SRB) **Uputstvo za upotrebu**



HAKR car accessories	ASN HAKR Brno s.r.o. Újezd u Brna
Typ: SBE 50	ATEST: 8SD 1305/II

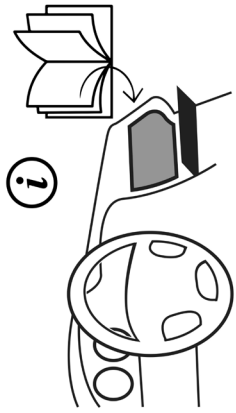

Číslo klíče
Key number

--	--	--	--

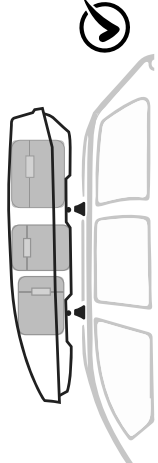
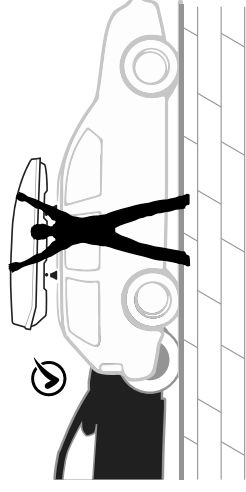
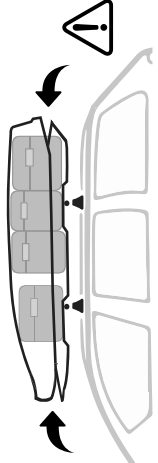
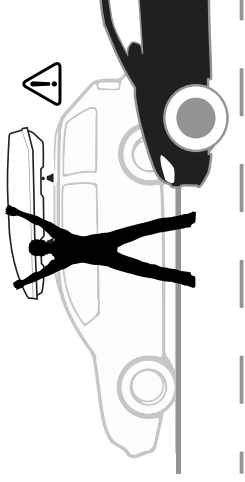
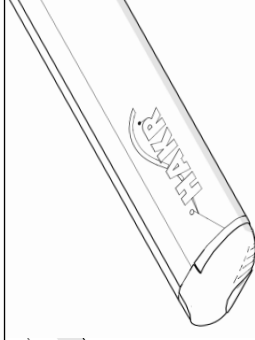
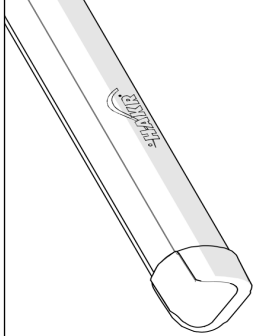
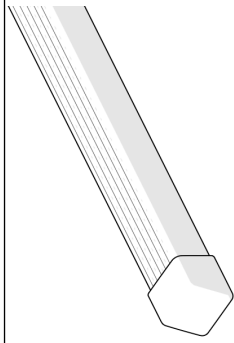
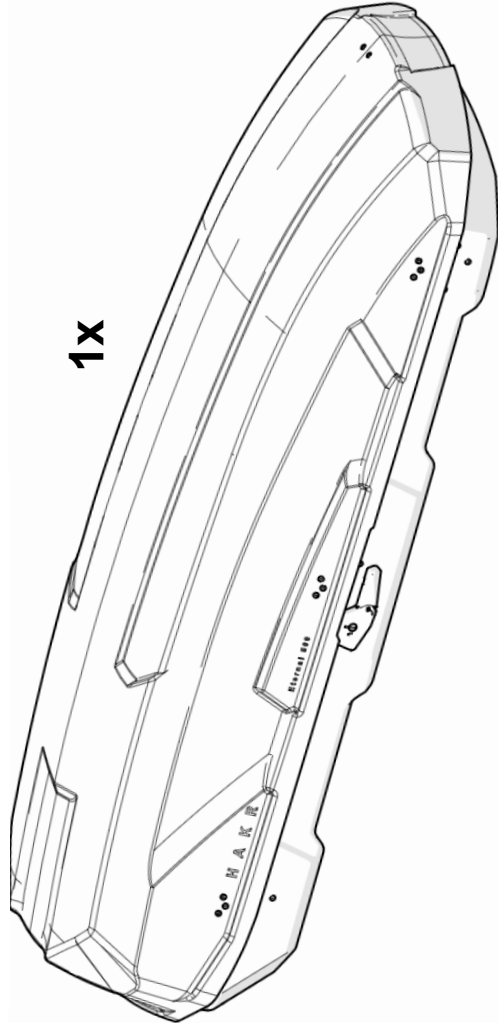
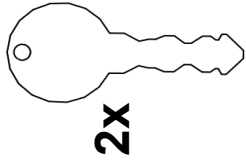
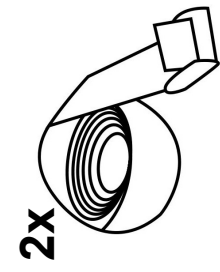

max 75kg

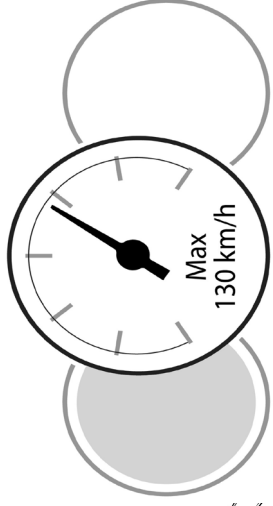
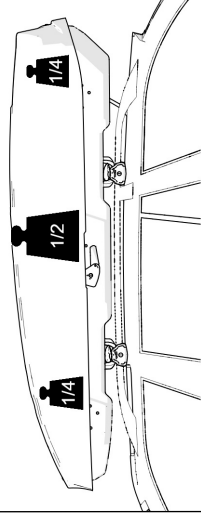

NO!!

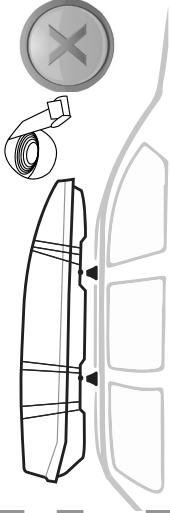
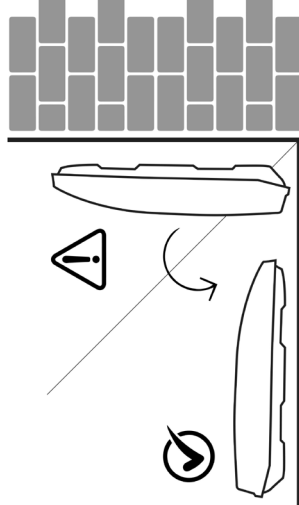

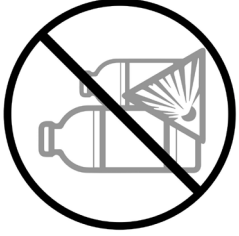

1

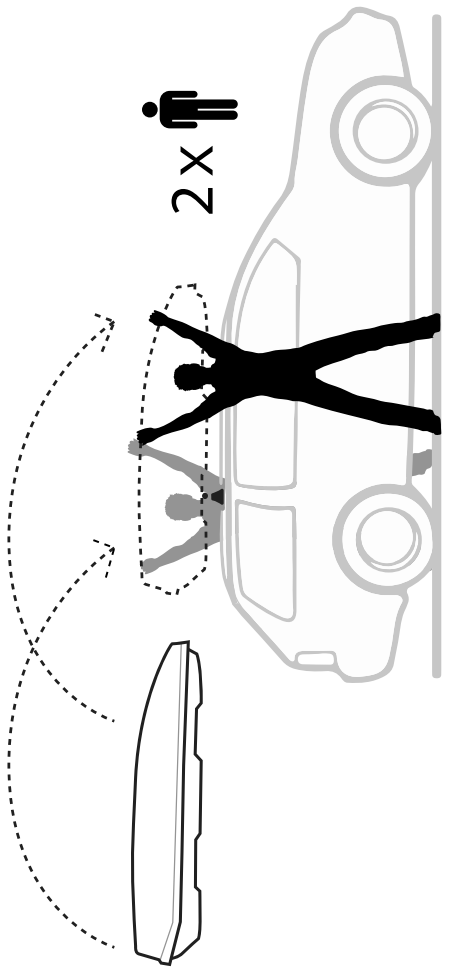

2

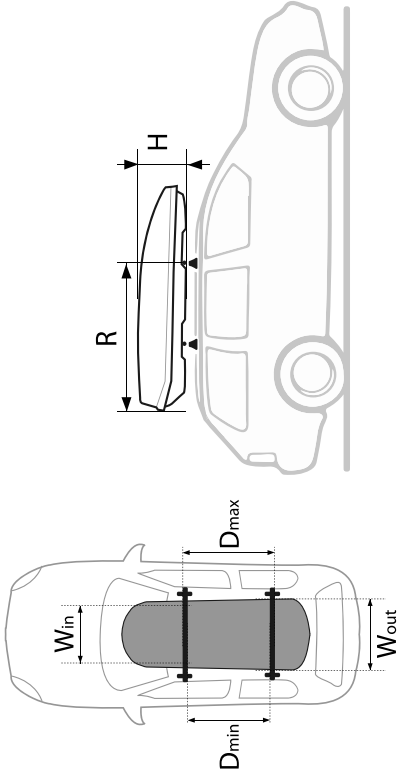
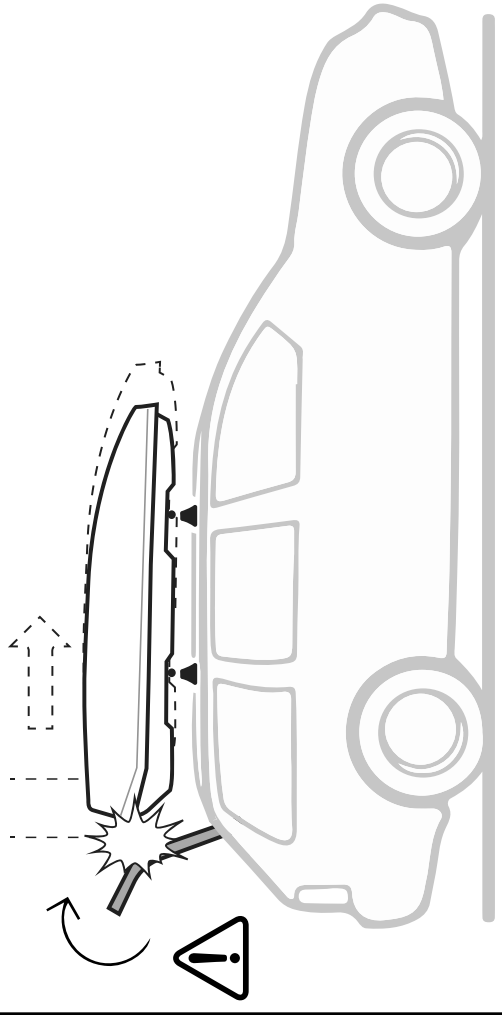

Objem	D Min*	D Max*	W in*	W out*	H*	R Min*
500l	600	1083	767	878	440	1365

*mm

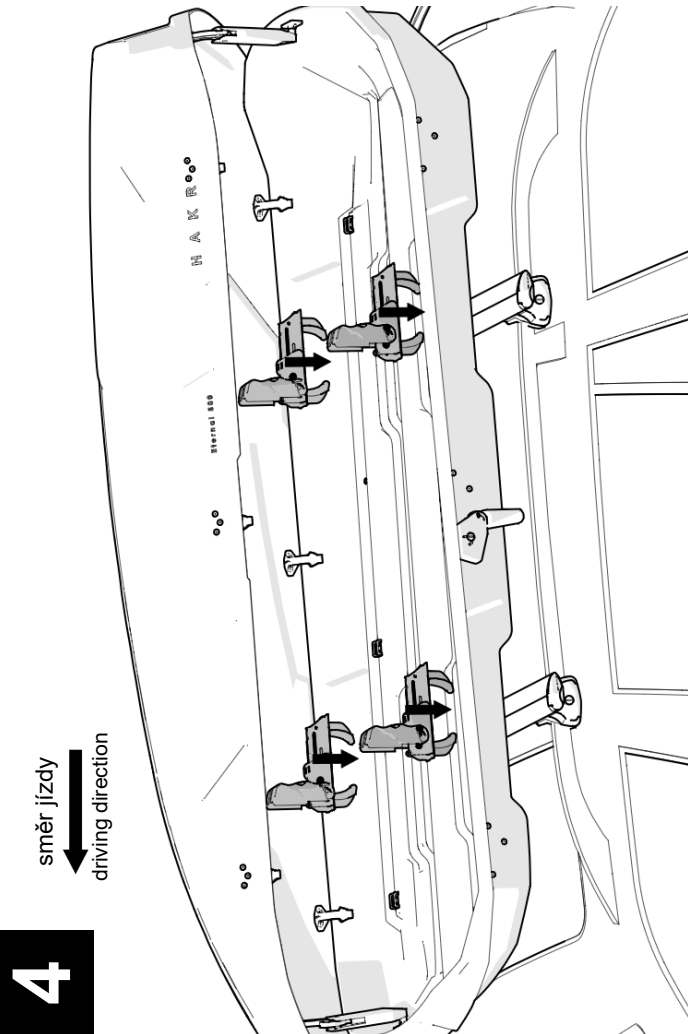
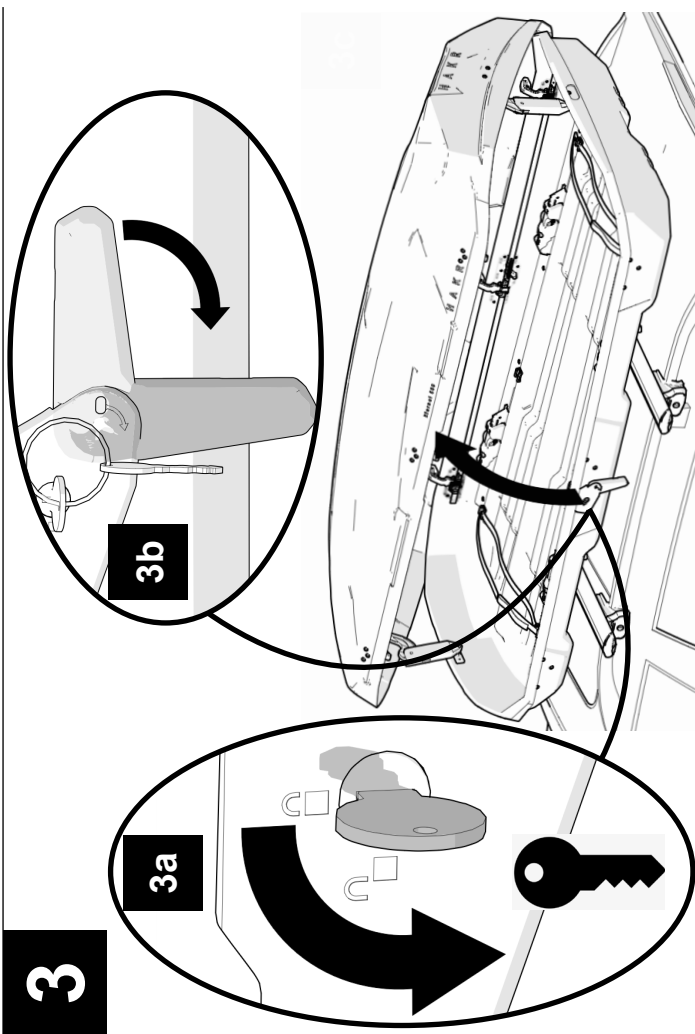
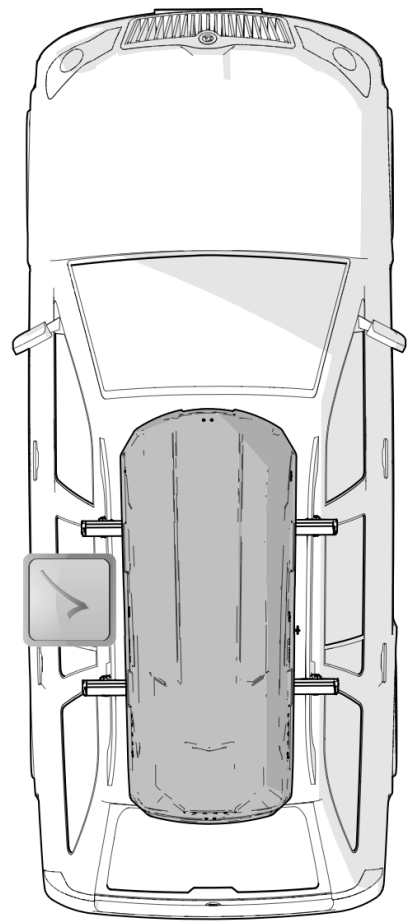
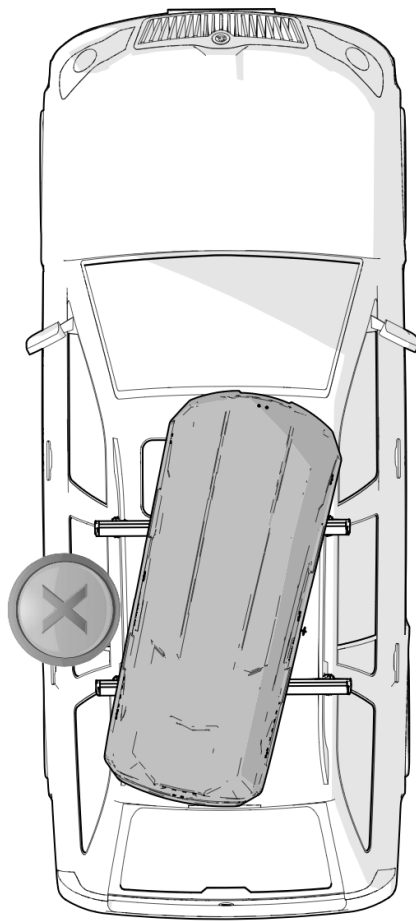
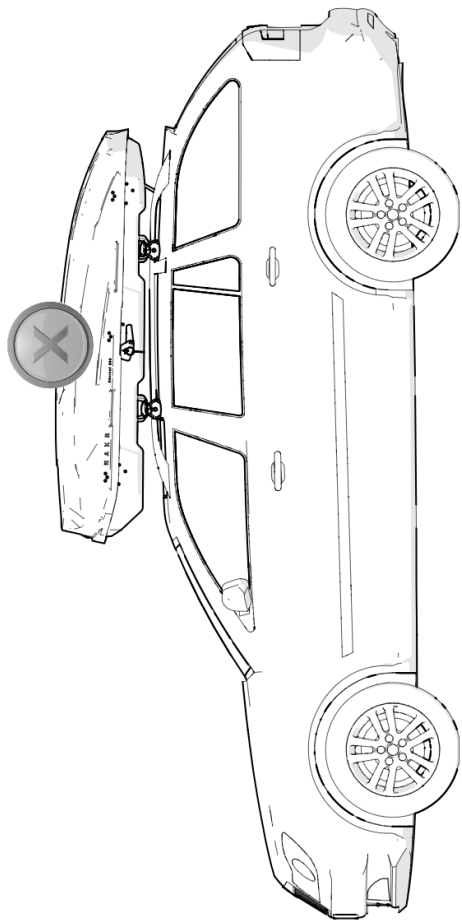

4a

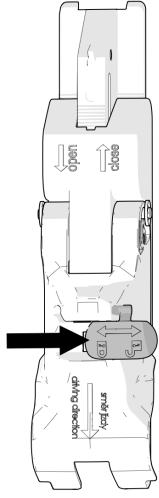

4b 4i

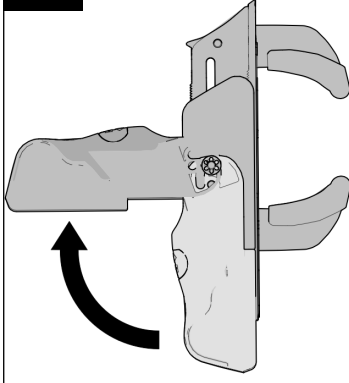

4j

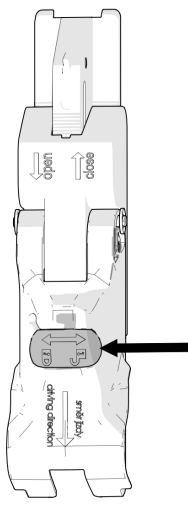

4c

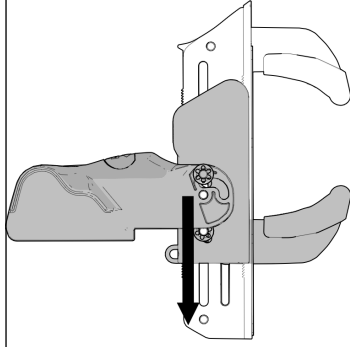

4d 5

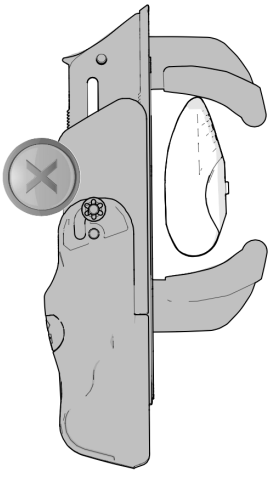
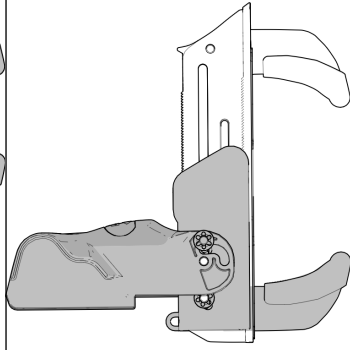

4e

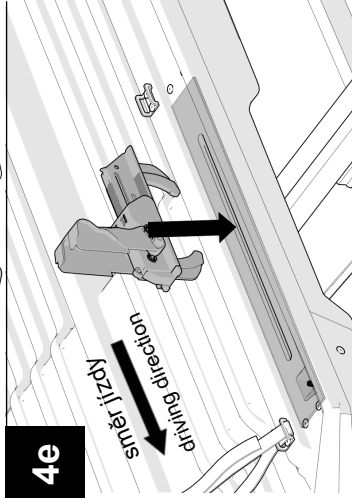

4f 6

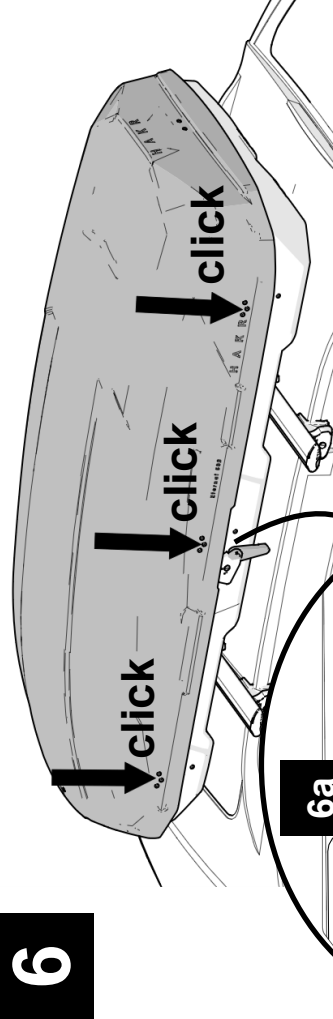
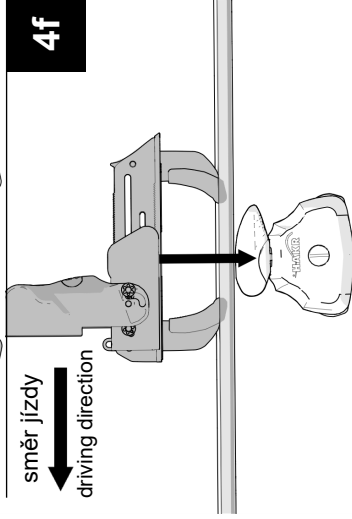

4g

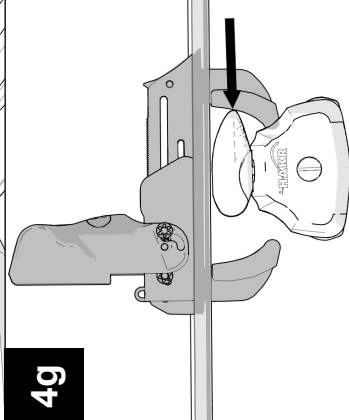

4h

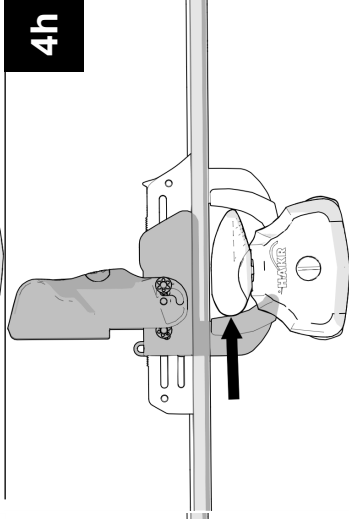

6b

